

SANACIJA OŠTEĆENJA NA KOLOVOZU PRIMENOM IZOLIT RAPIDCEM BRZOVEZUJUĆEG CEMENTA SA OSOBINOM SAMORAZLIVANJA

DRAMIN
Savremeni građevinski materijali

Oštećeni kolovoz

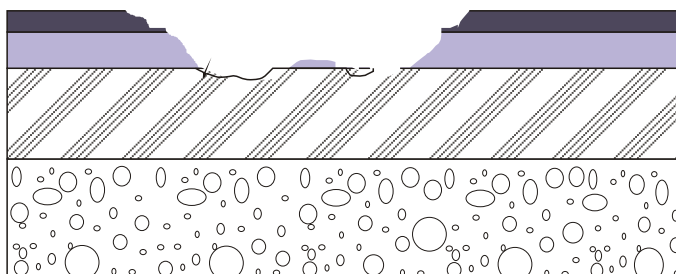

Reparaturni beton sa IZOLIT RAPIDCEM dodatkom

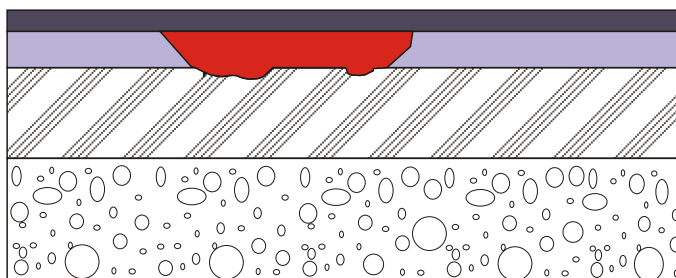
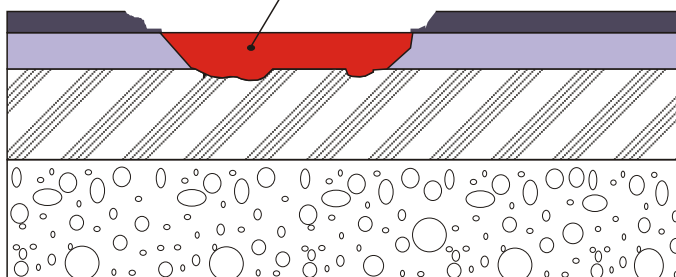

Tehnički listovi:
- Izolit RAPIDCEM

[PREUZMI](#)

SANACIJA OŠTEĆENIH KERAMIČKIH PLOČICA SA IZRADOM HIDROIZOLACIJE I POSTAVLJANJEM NOVIH PLOČICA

DRAMIN
Savremeni građevinski materijali

Oštećene keramičke pločice i sloj košuljice

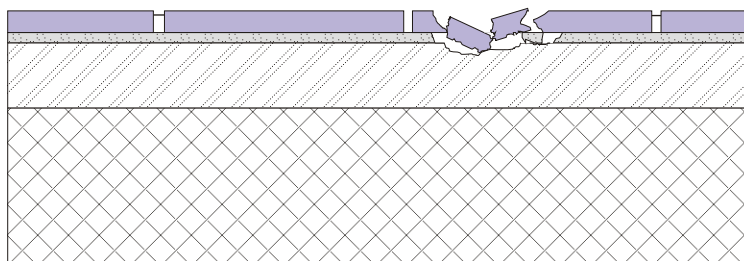

Sanacija oštećenja reparaturnim malterom - Izolit REPARATOR advance

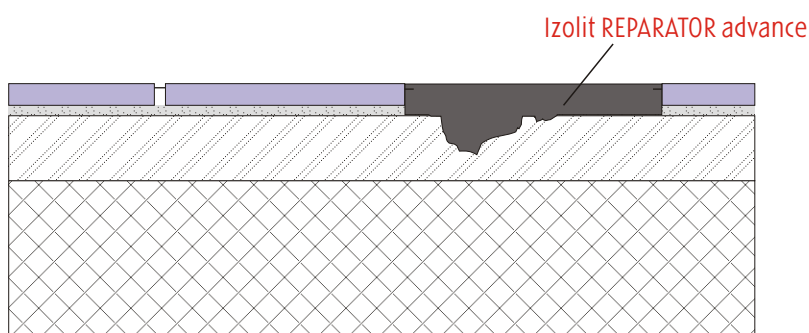

Ugradnja hidroizolacije i nove keramike

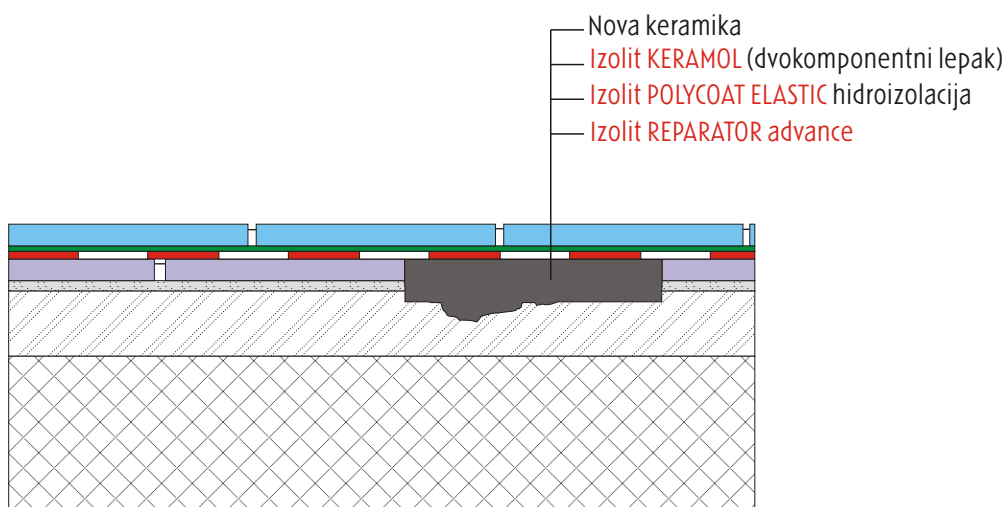

Tehnički listovi:

- Izolit KERAMOL
- Izolit POLYCOAT ELASTIC
- Izolit REPARATOR Advance



ANKERISANJE

DRAMIN
Savremeni građevinski materijali

Konstruktivno ankerisanje

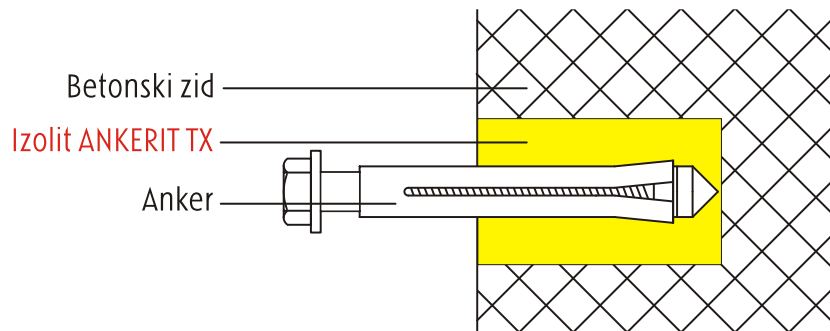

Ankerisanje fasadnih elemenata

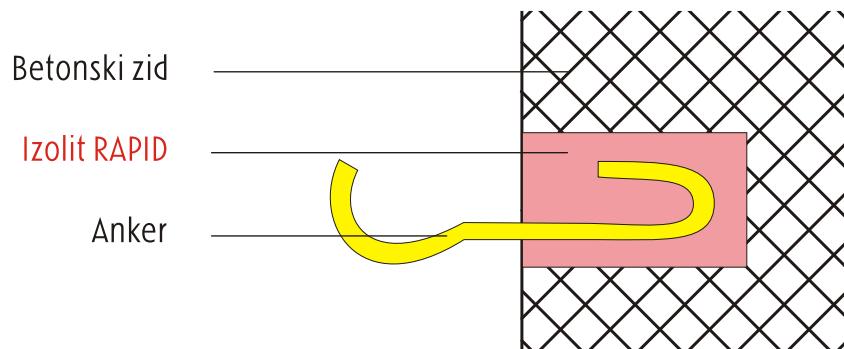

Tehnički listovi:

- Izolit RAPID
- Izolit ANKERIT

PREUZMI ↘

PREUZMI ↘